



Детский игровой комплекс,

Для детей 7 до 14 лет



Технический паспорт изделия

#### Основные сведения об изделии

1. Наименование Детский игровой комплекс, артикул изделия T1302.
- 1.2. Предприятие изготовитель ООО «Наш Двор», 623100, Россия, Свердловская область, г. Первоуральск, Васильево-Шайтанский тракт, 1  
Телефон: +7 (343) 226-00-14  
Сайт: nash-dvor.com
- 1.3. Заводской номер 1981/261/1
- 1.4. Дата выпуска 30 ДЕК 2019 г
- 1.5. При применении по назначению, изделие не представляет опасности для жизни и здоровья пользователей. Создает условия, обеспечивающие физическое развитие ребенка, развивающие координацию движений, преодоление страха высоты, ловкость и смелость, чувство коллективизма в массовых играх.
- 1.6. Изделие произведено в соответствии с требованиями конструкторской документации.
- 1.7. Назначенный срок службы изделия не менее 7 лет (считается с момента ввода в эксплуатацию изделия). В течении назначенного срока службы, аккредитованной (уполномоченной) организацией осуществляется оценка соответствия изделия и покрытия игровой площадки требованиям технического регламента Евразийского экономического союза ТР ЕАЭС 042/2017. По истечении назначенного срока службы изготовитель ответственности не несёт. Эксплуатация изделия должна быть прекращена независимо от технического состояния изделия. Для продолжения эксплуатации изделия, необходимо провести оценку соответствия изделия и покрытия игровой площадки требованиям технического регламента Евразийского экономического союза ТР ЕАЭС 042/2017.

#### Технические данные изделия

- 2.1. Вариант монтажа изделия: Монтаж с использованием бетонизируемых опор и насыпного ударопоглощающего покрытия площадки (Насыпное УПП)
- 2.2. Размеры площадки для установки изделия 11,05 × 8,68 м
- 2.3. Габаритные размеры изделия в установленном виде 8,05 × 5,18 × 3,94 м (длина × ширина × высота)

- 2.4. Максимальная высота падения 2,28 м
- 2.5. Масса изделия 892,9 кг
- 2.6. Изделие предназначено для детей в возрасте 7 до 14 лет, весом не более 70 кг и ростом 120-165 см
- 2.7. Максимальное количество человек, одновременно использующих изделие, не более 25 чел.

#### Гарантийные обязательства

Срок гарантии на изделие 12 месяцев с момента перехода прав собственности покупателю.

Гарантия не распространяется на нормальный износ, порезы или царапины, а также на повреждения, возникшие в результате удара или намеренной порчи изделия. Гарантия не действует, если изделие используется не по назначению.

Работы по гарантийному и пост гарантийному ремонту или замене изделия осуществляются региональными представителями.

#### Свидетельство о приёмке изделия

Детский игровой комплекс, артикул T1302, заводской номер 1981/261/1  
изготовлено согласно требованиям конструкторской документации, соответствует  
ГОСТ Р 52167-2012, ГОСТ Р 52168-2012, ГОСТ Р 52169-2012 и признан безопасным  
для эксплуатации.

Дата выпуска 30 ДЕК 2019 20 г

Ответственный Баймюк А.Г. Баймюк

ФИО, подпись



#### Свидетельство о консервации изделия

Детский игровой комплекс, артикул T1302, заводской номер \_\_\_\_\_,  
согласно требованиям нормативных документов, подвергнуто консервации на:

Наименование предприятия проводившего консервацию \_\_\_\_\_

Дата консервации \_\_\_\_\_ 20 г

Срок консервации \_\_\_\_\_

М.П.

Консервацию провёл \_\_\_\_\_

ФИО, подпись

#### Свидетельство об упаковке изделия

Детский игровой комплекс, артикул T1302, заводской номер \_\_\_\_\_,  
согласно требованиям нормативных документов, упаковано на:

Наименование предприятия проводившего упаковку \_\_\_\_\_

Дата упаковки 30 ДЕК 2019 20 г

Упаковку провёл Баймюк А.Г. Баймюк

ФИО, подпись



## Правила безопасной эксплуатации изделия

Эксплуатант (владелец) должен соблюдать правила безопасной эксплуатации изделия, указанные в государственных стандартах и паспорте на изделие.

Необходимо принять меры по соблюдению чистоты изделия и прилегающей территории, а также обеспечить своевременную уборку от пыли, снега, грязи и мусора.

При неблагоприятных погодных условиях (дождь, снегопад, сильный ветер и т. п.) существует опасность получения травмы, поэтому необходимо произвести информирование пользователей, либо ограничить доступ на изделие.

На пользователях не должно быть шарфов, кепок или шляп с лентами, шлемов с порванными ремешками, одежды с вытянутыми петлями или любой другой одежды, которая может зацепиться или запутаться во время использования изделия.

Эксплуатант (владелец) должен периодически, не менее одного раза в год, оценивать эффективность мероприятий по обеспечению безопасности и на основе опыта или при изменении условий эксплуатации корректировать (если это необходимо) комплекс мероприятий по обеспечению безопасности.

Для обеспечения безопасности на площадке с установленным изделием, эксплуатант разрабатывает и устанавливает информационные таблички или доски, содержащие:

- правила безопасной эксплуатации и возрастные требования для установленного изделия;
- номера телефонов службы спасения, скорой помощи;
- номер(-а) телефона(-ов) эксплуатанта для сообщения о неисправности и поломке изделия.

**Правила безопасной эксплуатации детской игровой площадки на которой установлено изделие:**

- Дети до семи лет должны находиться на детской площадке под присмотром родителей, воспитателей или сопровождающих взрослых;
- Перед использованием изделия убедитесь в его безопасности и отсутствии посторонних предметов.

Запрещается:

- Пользование изделием людям возраст которых не соответствует возрастной группе, указанной в паспорте;
- Приносить и распивать спиртные, спиртосодержащие напитки и пиво, курить;
- Мусорить на территории детской игровой площадки;
- Приводить в негодность (ломать) изделие и покрытие детской игровой

площадки;

- Использовать детское игровое изделие не по назначению;
- Пользоваться неисправным изделием;
- Выгуливать домашних животных.

## Рекламации

В случае обнаружения дефектов или поломок изделия в период гарантийного срока по вине изготовителя (поставщика) составляется Акт-рекламация и направляется представителю изготовителя в регионе.

Акт-рекламация должен содержать:

- наименование изделия;
- даты получения, монтажа и ввода в эксплуатацию;
- общее время работы, час;
- сведения об имевшихся неисправностях.

Детали, вышедшие из строя и послужившие причиной остановки эксплуатации изделия, должны быть сохранены до приезда представителя изготовителя.

## Инструкция по осмотру и проверке изделия перед началом эксплуатации изделия

Перед началом эксплуатации изделия проводят визуальный осмотр, проверяют узлы крепления и прочность конструкции (см. Таблица. «Перечень элементов изделия, проверяемых при визуальном осмотре».)

Все соединения изделия, указанные в приложении «инструкция по сборке», после окончательной сборки должны быть установлены и затянуты.

Необходимо проверить ударопоглощающие покрытие площадки:

- По всей зоне приземления должно быть ударопоглощающее покрытие;
- В зоне приземления не должно быть препятствий;
- Критическая высота падения ударопоглощающего покрытия по ГОСТ Р ЕН 1177 — 2013 должна быть не менее максимальной высоты падения изделия, указанной в паспорте;
- На поверхности покрытия не должно быть посторонних предметов или выступающих объектов.

## Инструкция по осмотру, обслуживанию и ремонту изделия

Регулярное обслуживание включает мероприятия по поддержанию безопасности и качества функционирования изделия и покрытий площадки:

### Ежедневное обслуживание:

- обеспечение чистоты изделия и ударопоглощающего покрытия площадки (удаление битого стекла, обломков, загрязнителей и т. п.);
- необходимо проверить ударопоглощающее покрытие площадки по всей зоне приземления изделия, а также проверку отсутствия выступающих частей фундаментов;
- произвести восстановление ударопоглощающих покрытий из сыпучих материалов и корректировку их уровня или устранить разрушение синтетических покрытий (резиновых плиток, матов, монолитного резинового покрытия), при применении с изделием;
- регулярный визуальный осмотр: проверка изделия, позволяющая обнаружить очевидные опасные дефекты (отсутствие деталей изделия, неисправности элементов изделия, структурную целостность изделия и т. д.), вызванные актами вандализма, неправильной эксплуатацией и климатическими условиями.

Периодичность регулярного визуального осмотра устанавливает эксплуатант (владелец) на основе учёта условий эксплуатации. Изделие без постоянного наблюдения оперативным персоналом и (или) подвергающееся интенсивному использованию или актам вандализма, требует ежедневного визуального осмотра.

### Ежеквартальное обслуживание:

- функциональный осмотр: детальная проверка с целью оценки рабочего состояния, степени изношенности, прочности и устойчивости изделия. Функциональный осмотр изделия необходимо проводить один раз в три месяца.
- проверку и протяжку узлов соединения элементов, указанных в таблице «Перечень элементов изделия, проверяемых при визуальном и функциональном осмотре». Если в результате ослабления соединения произошло смещение элементов, то необходимо перед протяжкой соединения вернуть элемент в исходное положение.

### Ежегодный основной осмотр:

Проверка, выполняемая с периодичностью в 12 месяцев с целью оценки соответствия технического состояния изделия требованиям безопасности, осуществляется аккредитованной (уполномоченной) организацией. В ходе ежегодного основного осмотра определяют:

- наличие гниения деревянных элементов;
- наличие коррозии металлических элементов;
- влияние выполненных ремонтных работ на безопасность изделия.

По результатам ежегодного основного осмотра составляют акт.

Если во время осмотра обнаружатся какие-либо недостатки изделия или покрытия площадки, они должны быть устранены незамедлительно. Если это невозможно, площадка и изделие должны быть закрыты для использования до устранения неисправностей.

В целях контроля периодичности, полноты и правильности выполняемых работ при осмотрах различного вида эксплуатант (владелец) разрабатывает графики проведения осмотров. В графике перечисляют изделие и элементы изделия, подлежащие проверке при различных видах осмотров. Во время всего срока службы изделия эксплуатант должен заполнять график ежедневного визуального осмотра в соответствии с ГОСТ Р 52301–2013, Приложение Б.

### Ремонт изделия:

Элементы изделия рассчитаны на весь назначенный срок службы изделия и не требуют дополнительной регулировки и обслуживания. Для обеспечения безопасности изделия, в течении назначенного срока службы, ремонт, а также внесение изменений в конструкцию изделия или его элементов допускается только после консультаций и письменного согласования с изготовителем изделия. Результаты проведенных работ заносятся в раздел «сведения о ремонте».

## Сведения об утилизации изделия

Организация и производство работ по утилизации изделия должны проводиться при соблюдении законодательства Российской Федерации и требований по обеспечению безопасности работающих, населения и окружающей среды, указанных в СП 325.1325800.2017 Здания и сооружения. Правила производства работ при демонтаже и утилизации.

## Инструкция по монтажу изделия

Размеры площадки для установки изделия 11,05 × 8,68 м, габаритные размеры изделия в установленном виде 8,05 × 5,18 × 3,94 м, максимальная высота падения 2,28 м.

Ознакомьтесь с данной инструкцией по монтажу изделия не вскрывая упаковку изделия.

Монтаж изделия должен производиться квалифицированным персоналом, с соблюдением требований безопасности при проведении строительных работ в соответствии с СНиП 12-03-2001.

Перед началом монтажа изделия убедитесь в наличии всех его элементов в соответствии с «комплектующей ведомостью».

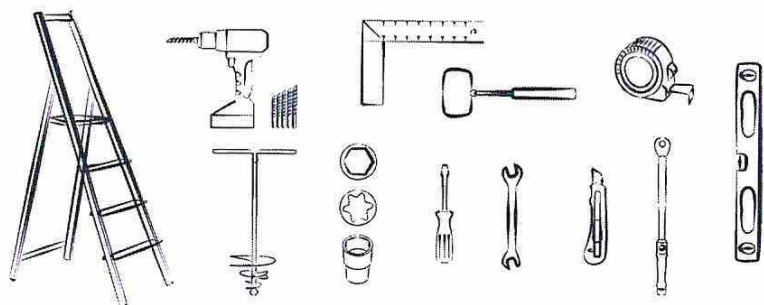

Перечень инструментов необходимых для выполнения монтажа изделия:

- для проведения земляных работ (лопаты, ямобур и т.д.)
- рулетка
- угольник
- уровень
- стремянка
- дрель
- набор свёрл 3–12 мм
- киянка
- набор шестигранных ключей
- набор ключей TORX
- набор торцевых головок
- набор рожковых ключей
- динамометрический ключ
- нож
- отвёртки

Допускается применение электроинструмента и спецтехники.

Грунт основания для установки изделия должен обладать достаточной несущей способностью. При плохих грунтовых условиях требуется спец.монтаж: подразумевает проектирование нестандартных опорных элементов изделия, предназначенных для установки на конкретный тип основания.

Изделие устанавливается на площадках с максимальным уклоном, не более 3°, имеющих ровную (не бугристую) поверхность.

Изделие устанавливается на металлических опорах с нанесённой (с помощью

липкой ленты, либо маркером) базовой отметкой заглабления. Для облегчения сборки изделия могут применяться необходимые обозначения, которые указаны в приложении «инструкция по сборке».

Для изделия с высотой свободного падения свыше 600 мм по всей зоне приземления должно быть ударопоглощающее покрытие в соответствии с ГОСТ Р 52169–2012 (производитель изделия ответственности за соответствие требованиям к покрытию игровой площадки не несёт). Примечание: отсутствие надлежащего ухода за сыпучими материалами (в том числе отсутствие восполнения сыпучих материалов) или разрушение синтетических покрытий (резиновых плиток, матов, монолитного резинового покрытия) приводит к значительному снижению ударопоглощающих свойств покрытия.

Рекомендуемые типы ударопоглощающих покрытий приведены в таблице.

Наименование	Разрешенный размер	Минимальная толщина <sup>1</sup>	Критическая высота
Рыхлая почва, торф	—	—	< 1000
Древесная кора	20–80	200	< 2000
		300	< 3000
Древесная стружка	5–30	200	< 2000
		300	< 3000
Песок <sup>2</sup>	0,2–2	200	< 2000
		300	< 3000
Гравий <sup>2</sup>	2–8	200	< 2000
		300	< 3000
Синтетические покрытия (резиновая плитка, маты)	—	В соответствии с испытаниями по критерию НИС ГОСТ Р ЕН 1177	

1 — Для сыпучих материалов толщину слоя необходимо увеличить на 100 мм для компенсации вытеснения материала при эксплуатации покрытия.

2 — Песок/гравий не должен содержать загрязнений или частиц глины.

На все элементы изделия нанесено защитное покрытие, поэтому не требуется дополнительной окраски или специальной пропитки изделия или его элементов.

Затяжку соединений производить в соответствии с таблицей значений крутящего момента резьбового соединения:

Диаметр резьбы, мм	Крутящий момент, Нм
M6	6

M8	15
M10	30
M12	50

Перед выполнением установки изделия необходимо удалить упаковку изделия.

Монтаж изделия выполняется поэтапно в соответствии с указаниями, приведенными ниже.

- Установку изделия необходимо выполнить с учетом зоны приземления в соответствии ГОСТ Р 52169 – 2012. Размеры зоны приземления указаны в приложении "основные габаритные размеры".
- Произвести разметку и подготовить скважины в соответствии с приложением "схема скважин и монтажа стоек". Для устойчивого положения опорные элементы конструкции должны быть установлены в предварительно пробуренные скважины, размеры которых указаны в приложении "схема установки опоры". На дно скважины укладывается щебень фракцией 20–40мм.
- Произвести предварительную сборку изделия (без затяжки соединений) в соответствии с приложением "инструкция по сборке". Для упрощения сборки больших игровых комплексов следует разбить сборку изделия на несколько этапов: сперва собрать опорную башню без игровых модулей (горка, лестница, и т.д.) в горизонтальном положении и установить в назначенное место, после чего установите игровые модули.
- Установку оборудования в скважины выполнить с учетом требования: отметка заглубления на опорных элементах совпадает с поверхностью игровой площадки.
- Выполнить нивелировку отметок заглубления на опорных элементах и проверку геометрических размеров. Допустимое отклонение  $\pm 10$  мм на 1 метр длины.
- Произвести протяжку болтовых и винтовых соединений. Болтовые соединения с защитным колпачком после окончательной сборки со стороны гаек должны быть закрыты крышкой.
- Выполнить заполнение скважин бетоном. Класс прочности бетона, не ниже В20. Элементы фундамента должны располагаться на глубине не менее 400 мм от поверхности покрытия игровой площадки. Эксплуатация изделия допускается не ранее трёх суток с момента заполнения скважин бетоном.

#### Особые отметки

### 14 Сведения о перевозке изделия

Груз должен быть подготовлен к транспортированию в соответствии с ГОСТ 26653–2015 и с учетом требований стандартов, технических условий и рабочей документации на продукцию, правил перевозки грузов, действующих на соответствующем виде транспорта.

Дата		Наименование организации, проводившей перевозку	ФИО и подпись ответственного лица
отправки	получения		

### 15 Сведения о хранении изделия

Детали и изделия должны храниться в складском помещении или под навесом. При погрузке, транспортировании, разгрузке и хранении должна быть обеспечена сохранность деталей и изделий (защита от механических повреждений, увлажнения, загрязнения).

Дата		Условия хранения изделия	ФИО и подпись ответственного лица
установки на хранение	снятия с хранения		

### 16 Сведения о консервации и расконсервации при эксплуатации изделия

Дата		Наименование организации, проводившей консервацию (расконсервацию)	ФИО и подпись ответственного лица
консервации	расконсервации		

### 17 Сведения о ремонте изделия

Наименование составной части или элемента конструкции	Основание для проведения ремонта	Дата		Время наработки до ремонта	Наименование организации, проводившей ремонт	ФИО и подпись ответственного лица
		Постановки в ремонт	Выхода из ремонта			

18

Сведения об учёте неисправностей  
при эксплуатации изделия

Дата отказа изделия, его составной части или элемента конструкции	Характер (внешнее проявление неисправности)	Время работы отказавшей составной части или элемента конструкции	Принятые меры по устранению неисправности (расход ЗИП, направление акта-рекламации)	ФИО и подпись ответственного лица	Примечание









19

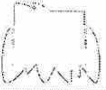

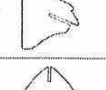

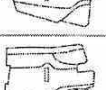

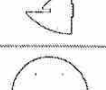
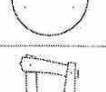

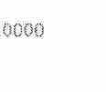

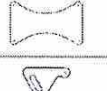

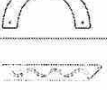
Сведения об учёте  
технического обслуживания изделия

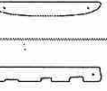
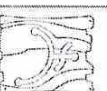
Дата	Замечания по техническому состоянию	Наименование проведенных работ	ФИО и подпись ответственного лица



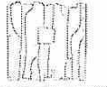





### Комплектовочная ведомость (Насыпное УПП)





Место	Артикул	Изображение	Размер	Кол-во	Масса	Примечание
Фанера						
01-001 2 шт 42 кг	0000.0000.2007 (S210.2 T210.2)		1473×1174 L×B	1	21	■ 6018
	0000.0000.2061 (S210 T210)		1473×1174 L×B	1	21	■ 6018
01-002 2 шт 7,7 кг	0000.0000.2071 (T211)		954×900 L×B	2	7,7	■ 6018
01-003 4 шт 10 кг	0000.0000.2051 (9001.1)		510×540×21 L×B×H	2	5	■ 6018
	0000.0000.2052 (9001.2)		508×544×21 L×B×H	2	5	■ 6018
01-004 4 шт 18 кг	0000.0000.2053 (9002)		690×700×21 L×B×H	4	18	■ 6018
01-005 7 шт 16,9 кг	0000.0000.1230 (S215.1 T215.1)		580×380 L×B	1	2,9	■ 1001
	0000.0000.1231 (S215.2 T215.2)		582×376 L×B	1	2,8	■ 1001
	0000.0000.3034 (3303.1-2)		540×310×21 H×B×L	2	3,6	■ 2008
	0000.0000.6073 (T228 S228 V215)		371×326 L×B	1	1,1	■ 1001
	0000.0000.7091		21×600×600 H×B×L	1	4,5	■ 2008
	0000.0000.7093 (T217 S217)		504×502×21 H×B×L	1	2	■ 2008







Место	Артикул	Изображение	Размер	Кол-во	Масса	Примечание
01-006 6 шт 23 кг	0000.0000.1011 (1107)		720×21×420 H×B×L	2	6,4	■ 6018
	0000.0000.1012 (1108.1-2)		361×320×21 H×B×L	2	1,6	■ 2008
	0000.0000.3059 (T310.1 S310.1)		1996×298 L×B	1	7,5	■ 5012
	0000.0000.3060 (T310.2 S310.2)		1996×298 L×B	1	7,5	■ 5012
01-007 1 шт 2,5 кг	0000.0000.2054 (9007)		775×510 L×B	1	2,5	■ 6018
01-008 2 шт 15,4 кг	0000.0000.3065 (T311.1 S311.1)		2113×299 L×B	1	7,7	■ 6018
	0000.0000.3066 (T311.2 S311.2)		2113×299 L×B	1	7,7	■ 6018
01-009 6 шт 23,5 кг	0000.0000.1202 (T173 S173)		895×120 L×B	2	2,8	■ 6018
	0000.0000.1203 (T174 S174)		780×100 L×B	2	2,2	■ 1001
	0000.0000.1223 (T171)		939×780 L×B	2	18,5	■ 1001
01-010 4 шт 24,5 кг	0000.0000.1218 (T122)		630×720 L×B	2	14	■ 2008
	0000.0000.1219 (T123)		927×552 L×B	1	5,7	■ 2008
	0000.0000.1222 (T133)		931×524 L×B	1	4,8	■ 2008
	01-011 4 шт 12,7 кг	0000.0000.1205 (S213 T213)		1166×370 L×B	2	7,4
01-012 2 шт 29 кг	0000.0000.1210 (S227 T227 V217)		1196×152 L×B	2	5,3	■ 6018
	0000.0000.1207 (S216.1 T216.1)		1177×1168 L×B	1	18,5	■ 1001

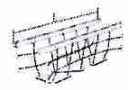











Место	Артикул	Изображение	Размер	Кол-во	Масса	Примечание
	0000.0000.1225 (T212 S212)		1196×783 L×B	1	10,5	1001
Металл						
02-001 4 шт 33,7 кг	0000.0305.0000		130×116×1202 H×B×L	4	33,7	0000.0006.0000 НУПП
02-002 4 шт 33,7 кг	0000.0305.0000		130×116×1202 H×B×L	4	33,7	0000.0006.0000 НУПП
02-003 4 шт 33,7 кг	0000.0305.0000		130×116×1202 H×B×L	4	33,7	0000.0006.0000 НУПП
02-004 4 шт 33,7 кг	0000.0305.0000		130×116×1202 H×B×L	4	33,7	0000.0006.0000 НУПП
02-009 5 шт 6,9 кг	0000.1051.0000 (151)		474/32 L/d	1	1	
	0000.1052.0000 (152)		546×165×107 H×B×L	4	5,9	
02-010 2 шт 4,3 кг	0000.1064.0000		954×70×50 H×B×L	2	4,3	
02-011 1 шт 11,5 кг	0000.9669.0000		470×716×3597 H×B×L	1	11,5	
Стойки, балки						
03-001 4 шт 37,2 кг	T1302.S009.0000		2150 L	1	9,3	с защитным колпачком SV09_01 - 1 T1302.S009.S009 - 1
	T1302.S010.0000		2150 L	1	9,3	с защитным колпачком SV09_01 - 1 T1302.S010.S010 - 1

Место	Артикул	Изображение	Размер	Кол-во	Масса	Примечание
	T1302.S012.0000		2150 L	1	9,3	с защитным колпачком SV09_01 - 1 T1302.S012.S012 - 1
	T1302.S013.0000		2150 L	1	9,3	с защитным колпачком SV09_01 - 1 T1302.S013.S013 - 1
03-002 4 шт 52 кг	T1302.0000.S006		3000 L	1	13	
	T1302.0000.S008		3000 L	1	13	
	T1302.0000.S014		3000 L	1	13	
	T1302.0000.S015		3000 L	1	13	
03-003 4 шт 39,8 кг	T1302.0000.S005		2550 L	2	21,4	
	T1302.0000.S011		1743 L	1	7,6	
	T1302.S001.0000		2730 L	1	10,8	с защитным колпачком SV09_01 - 1 T1302.S001.S001 - 1
03-004 3 шт 11,8 кг	T1302.S007.0000		823 L	1	3,6	с защитным колпачком SV09_01 - 1 T1302.S007.S007 - 1
	T1302.S016.0000		940 L	2	8,2	с защитным колпачком SV09_01 - 2 T1302.S016.S016 - 2
03-005 2 шт 25,2 кг	T1302.S002.0000		2900 L	1	12,6	с защитным колпачком SV09_01 - 1 T1302.S002.S002 - 1

Место	Артикул	Изображение	Размер	Кол-во	Масса	Примечание
	T1302.S004.0000		2900 L	1	12,6	с защитным колпачком SV09_01 - 1 T1302.S004.S004 - 1
03-006 1 шт 16,5 кг	T1302.S003.0000		3800 L	1	16,5	с защитным колпачком SV09_01 - 1 T1302.S003.S003 - 1
Деревянные и сборные элементы						
04-001 7 шт 32,9 кг	0000.8119.0000 (3104)		44x180x976 HxBxL	7	32,9	0000.0000.3002 (3104) - 7 0000.8119.0001 - 7 SS05.040.D7982 - 42
04-002 1 шт 30 кг	0000.7249.0000		2047x504 LxB	1	30	0000.0000.3038 (3306) - 2 0000.0000.8051 - 2 0000.0226.0000 - 1 0000.7002.8001 - 5 BF08.050.D603 - 2 BF10.070.D603 - 2 B008.040.D7380 - 6 BR08.050 - 4 ND08.D1587 - 6 NF10.D6923 - 2 SS06.070.D7982 - 32 STP.0004 - 2 STP.0005 - 2 STP.0030 - 4 STP.0060 - 6 STP.0061 - 4 WP08.D9021 - 12 WS08.D127 - 12
04-003 1 шт 30,4 кг	0000.8111.0000 (706T)		2174x546 LxB	1	30,4	0000.0000.5012 (4203) - 1 0000.8011.8001 (862T) - 2
04-004 1 шт 29 кг	0000.8003.0000 (803)		1170x121x1170 HxBxL	1	29	0000.0000.5034 (4305) - 1 0000.0000.8020 - 2 0000.0000.8021 - 1 0000.0000.8024 - 1 SK05.050 - 8 SS06.070.D7982 - 12
04-005 1 шт 11,5 кг	0000.8001.0000 (801)		121x720x720 HxBxL	1	11,5	0000.0000.5049 (4321) - 1 0000.0000.8010 - 4 SK05.050 - 8 SS06.070.D7982 - 8
04-006 1 шт 11,5 кг						

Место	Артикул	Изображение	Размер	Кол-во	Масса	Примечание
	0000.8001.0000 (801)		121x720x720 HxBxL	1	11,5	0000.0000.5049 (4321) - 1 0000.0000.8010 - 4 SK05.050 - 8 SS06.070.D7982 - 8
04-007 2 шт 6 кг	0000.0000.6072 (S226 T226 V226)		1258x211 LxB	2	6	ламинированная фанера
04-008 1 шт 4,5 кг	0000.0000.6074 (S229 T229 V214)		837x551 LxB	1	4,5	ламинированная фанера
Сетки, канаты						
05-001 1 шт 14 кг	0000.5048.0000 (710)		2192x1993x100 LxBxH	1	14	0000.0000.8071 - 1 0000.5015.0000 (515) - 1 NT08.D985 - 12 STP.0016 - 4 WP08.D9021 - 12
05-002 1 шт 9,5 кг	0000.5018.0000 (518)		2526x646 HxL	1	9,5	
05-003 1 шт 26,1 кг	0000.5051.0000 (708T 708S)		2174 L	1	26,1	0000.0000.5097 (4201.1) - 1 0000.0000.5098 (4201.2) - 1 0000.0000.5099 (4202) - 1 0000.5020.0000 (520) - 2 0000.5051.0001 (861T) - 2
Горки						
06-001 1 шт 72,3 кг						

Место	Артикул	Изображение	Размер	Кол-во	Масса	Примечание
						0000.7060.0000 НУП 0000.0000.0472 - 4 0000.0000.0499 - 1 0000.0000.4038 (ТЗ31.1) - 1 0000.0000.4039 (ТЗ31.2) - 1 0000.0000.4061 - 1 0000.0000.4062 - 1 0000.0000.7014 (5207) - 2 0000.0224.0000 - 1 0000.1071.0000 (17) - 1 BF10.040.D603 - 4 BF10.060.D603 - 16 NF10.D6923 - 20 STP.0004+STP.0005 - 20 STP.0085 - 8
Качели, качалки						
07-001 1 шт 26,7 кг	0000.3021.0000		1984×453×3039 H×B×L	1	26,7	0000.3020.0000 - 1 0000.3102.0000 - 1
Метизы						
09-001 285 шт 9,9 кг	BF10.040.D603		M10/40 d/L	4	0,2	болт мебельный с квадратным подголовником, цинк DIN 603
	BF10.070.D603		M10/70 d/L	4	0,2	болт мебельный с квадратным подголовником, цинк DIN 603
	BF10.090.D603		M10/90 d/L	10	0,6	болт мебельный с квадратным подголовником, цинк DIN 603
	BF10.100.D603		M10/100 d/L	2	0,1	болт мебельный с квадратным подголовником, цинк DIN 603
	BF10.120.D603		M10/120 d/L	54	3,9	болт мебельный с квадратным подголовником, цинк DIN 603

Место	Артикул	Изображение	Размер	Кол-во	Масса	Примечание
	BF10.140.D603		M10/140 d/L	16	1,6	болт мебельный с квадратным подголовником, цинк DIN 603
	BF10.160.D603		M10/160 d/L	5	0,5	болт мебельный с квадратным подголовником, цинк DIN 603
	BF10.170.D603		M10/170 d/L	7	0,7	болт мебельный с квадратным подголовником, цинк DIN 603
	ND10.D1587		M10 d (резьбы)	11	0,2	гайка колпачковая, цинк DIN1587
	NF10.D6923		M10 d (резьбы)	94	1,2	гайка шестигранная с фланцем, цинк DIN 6923
	WP08.D125		M8 d (резьбы)	8	0	Шайба M8 плоская DIN125
	WP10.D125		M10 d (резьбы)	2	0	шайба плоская, цинк DIN 125
	WP10.D9021		M10 d (резьбы)	57	0,7	шайба увеличенная, цинк DIN 9021
	WS10.D127		M10 d (резьбы)	11	0	шайба гроверная, цинк DIN 127
09-002 627 шт 13,4 кг	0000.0000.0136		233×104×111 H×B×L	2	1,6	
	0000.0000.0138		162×56×56 H×B×L	1	0,3	
	0000.6003.0000		98×68×50 H×B×L	24	5,6	
	S008.080		8/80 d/L	124	2,9	Винт самонар. 8x80 полусфер. с прессшайбой, TORX

Место	Артикул	Изображение	Размер	Кол-во	Масса	Примечание
	SS05.040.D7982		5/40 d/L	52	0,2	саморез острый, потай. голова, POZI, ж/п
	SS05.050.D7982		5/50 d/L	106	0,8	Винт самонар. 5x50 потай DIN7982
	STP.0004		37 d	146	1,5	■ 9005 Колпачок M10 защитно-декор. Ø37мм
	STP.0005		27 d	146	0,4	■ 9005 Заглушка колпачка M10 защитно-декор. Ø37мм
	STP.0016		32 d	26	0,1	Заглушка круглая Ø32мм

### Основные габаритные размеры

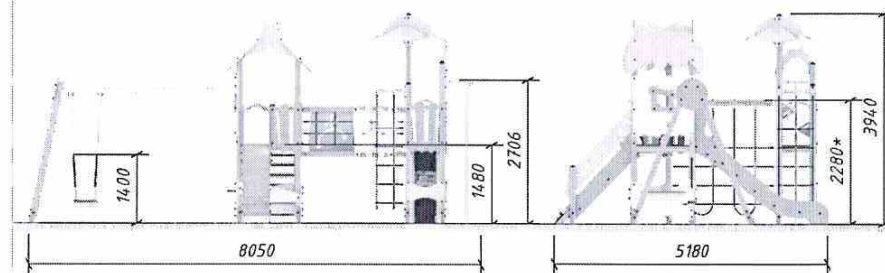

\* – максимальная высота падения.

### Граница зоны приземления



Схема установки опоры / Support scheme / Schema der Stützenstellung  
0000.0305.0000

H – насыпное покрытие площадки / loose fill / geschütteter stoßdämpfender Boden  
Boden

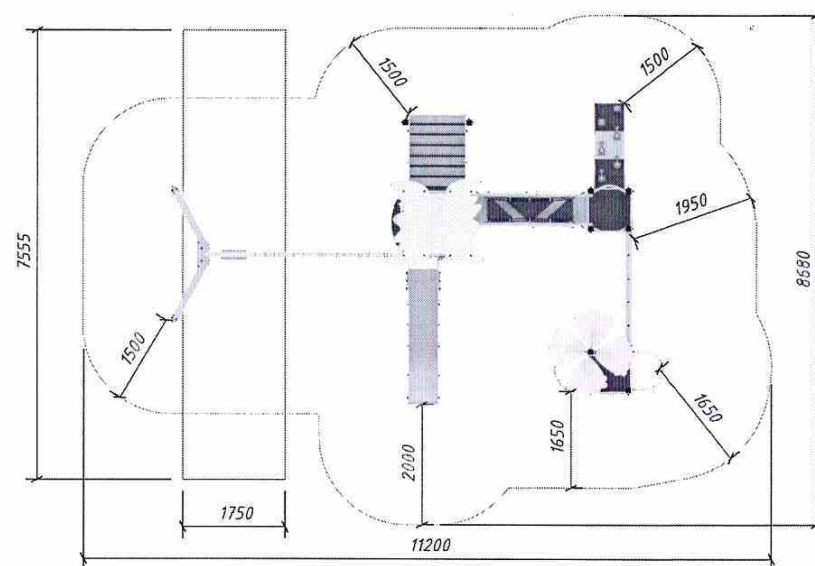

Схема установки опоры / Support scheme / Schema der Stützenstellung  
0000.0226.0000

H – насыпное покрытие площадки / loose fill / geschütteter stoßdämpfender Boden

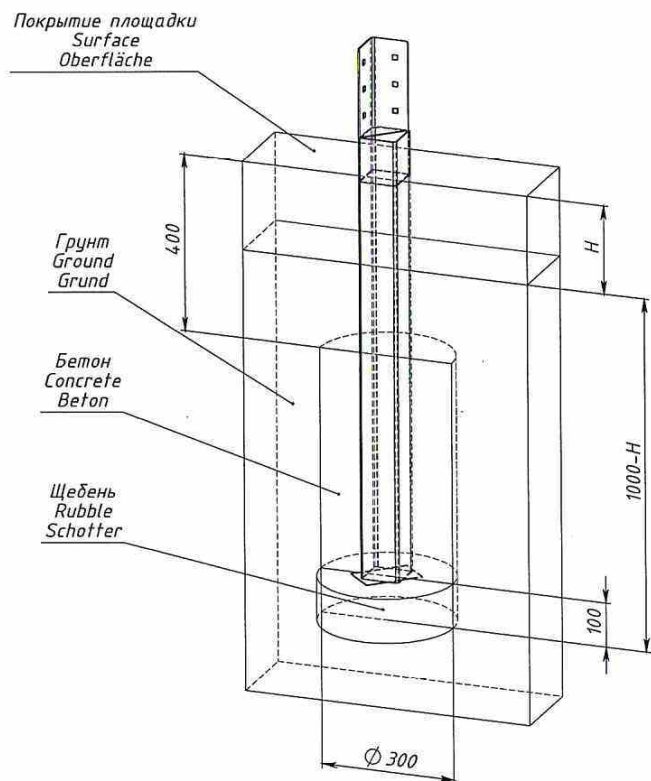

Схема установки опоры / Support scheme / Schema der Stützenstellung  
0000.0224.0000

H – насыпное покрытие площадки / loose fill / geschütteter stoßdämpfender Boden

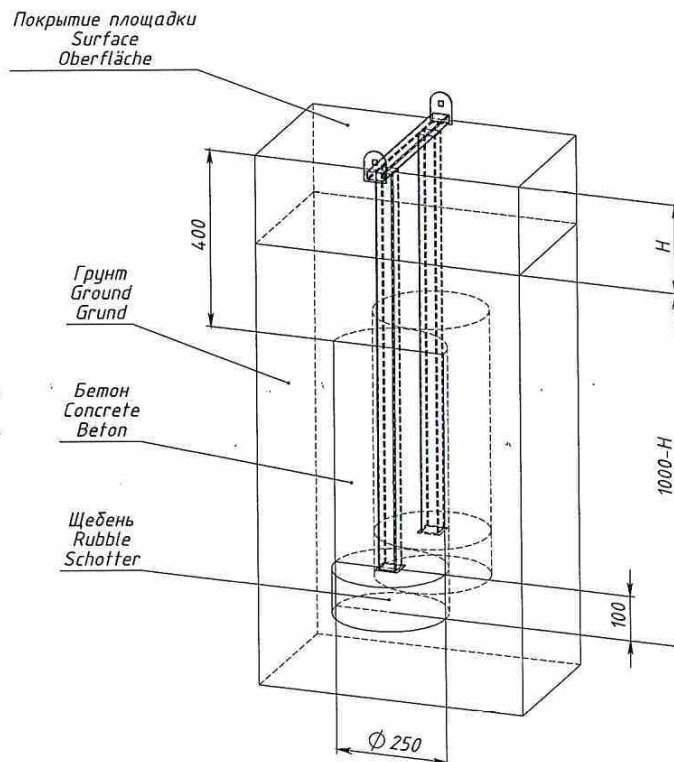
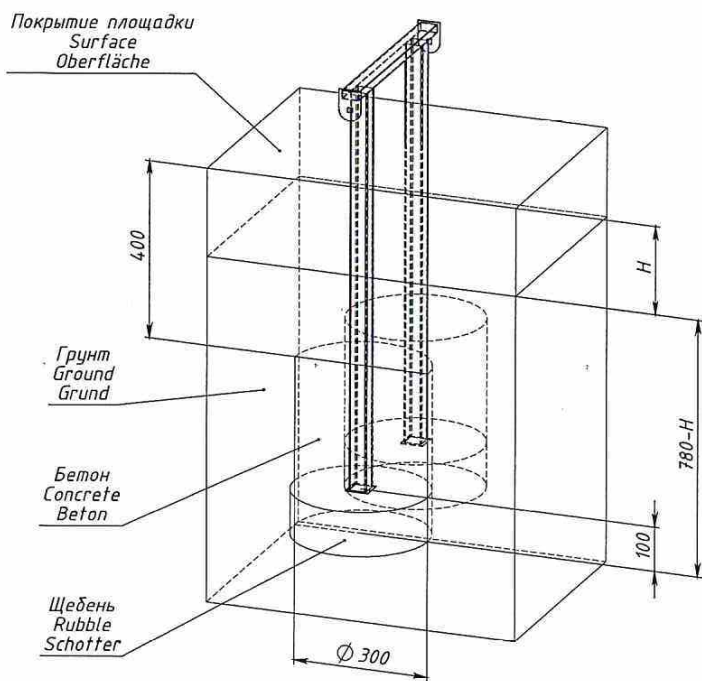

## Детский игровой комплекс T1302

### Приложение 1.

Инструкция по монтажу.

Монтаж игрового комплекса рекомендуется выполнять в следующей последовательности:

1. Произвести разметку и подготовить сважины в соответствии с монтажной схемой (вид в плане).
2. Произвести соединение стоек с площадками башен, совмещая номер на фанерном покрытии площадки с соответствующей стойкой (см. монтажную схему лист 2).
3. Установить элементы ограждений площадок башен.
4. Смонтировать крыши.
5. Установить башни в проектное положение.
6. Выполнить нивелировку и проверку геометрических размеров в соответствии с монтажной схемой. Установку стоек в сважины выполнить с учетом: высота деревянной детали стойки над поверхностью игровой площадки - 100мм.
7. Произвести установку игровых модулей и переходов в соответствии со схемами указанными в настоящем Приложении.
8. Произвести протяжку болтовых и винтовых соединений.
9. Выполнить заполнение сважин бетоном.
10. При сборке конструкции установку метизов в узлах соединений выполнить в соответствии с ведомостями метизов.

**Монтажная схема. Вид в плане.**  
(стена устройства склади и монтажа стекла)

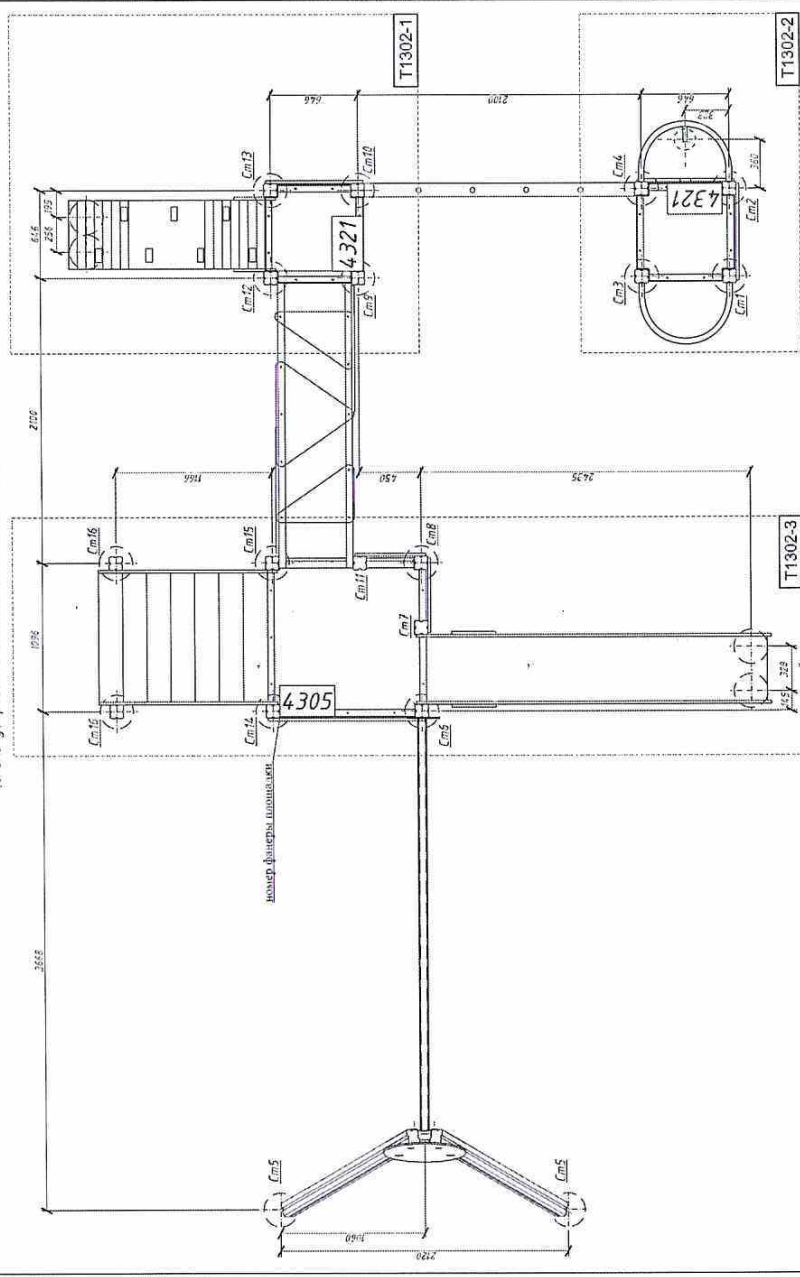

Позиция лист  
Т1302 2

### 1. Каркас

Используемые элементы	Соединения	Узлы
802  Слож. Спл.0, Спл.2, Спл.3 Т1302  006-4шт.	     Соединение узла 91 802 - крепление 91 - 902-1 шт. 802 - Спл.0 (Спл.2, Спл.3) - 1 шт. 802 - Спл.1 - 1 шт. 806 - 4 шт.	<p>Узел складываемый элемент</p> <ol style="list-style-type: none"> <li>Узел складываемый элемент крепится к элементу 802. Узел крепится к элементу 802 с помощью болта М8х100-20.</li> <li>Узел крепится к элементу 802 с помощью болта М8х100-20.</li> <li>Узел крепится к элементу 802 с помощью болта М8х100-20.</li> </ol>

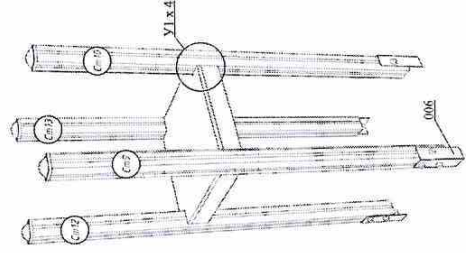

Крепление элементов 006 к столбам

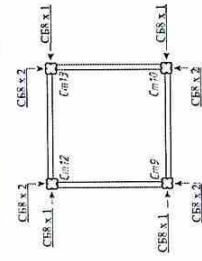

### 2. Ограждение, декоративный элемент

Используемые элементы	Соединения	Узлы
Т122  107 	      Соединение узла 91 802 - крепление 91 - 902-1 шт. 802 - Спл.0 (Спл.2, Спл.3) - 1 шт. 802 - Спл.1 - 1 шт. 806 - 4 шт.	<p>Узел складываемый элемент</p> <ol style="list-style-type: none"> <li>Узел складываемый элемент крепится к элементу 802. Узел крепится к элементу 802 с помощью болта М8х100-20.</li> <li>Узел крепится к элементу 802 с помощью болта М8х100-20.</li> <li>Узел крепится к элементу 802 с помощью болта М8х100-20.</li> </ol>

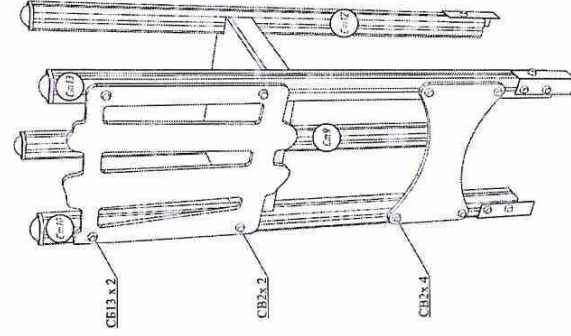

Позиция лист  
Т1302-1 3



### 3. Альпийская горка

Используемые элементы	Соединения	Узлы
152	СВ1	Соединение стержня с трубой Т08ХХХ0
3303.1	СВ5	Соединение стержня с фитингом СВ5Х33
3303.2	СВ7	Соединение стержня с фитингом СВ7Х33
707.2	СВ3	Соединение стержня с фитингом СВ3Х33

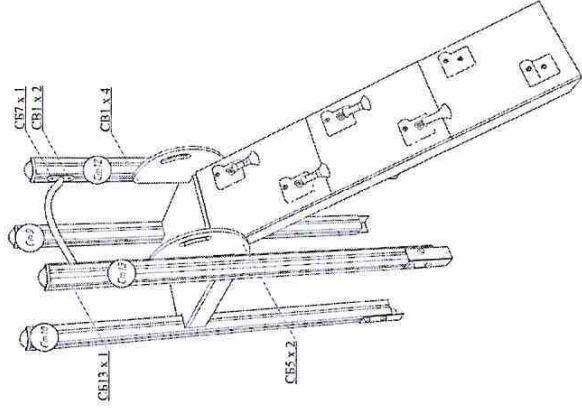

### 4. Схема сборки декоративного элемента "пальма". Крепление к СтЗ

Используемые элементы	Соединения	Узлы
9001.1-2шт.	СВ16	Соединение стержня с фитингом СВ16Х2
9001.2-2шт.	СВ12	Соединение стержня с фитингом СВ12Х2
9002-4шт.	СВ16Х2	Соединение стержня с фитингом СВ16Х2

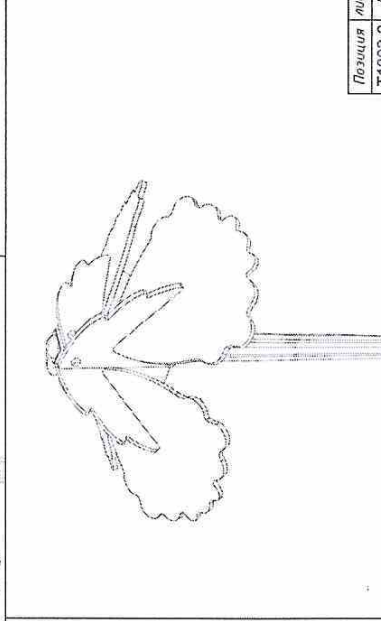
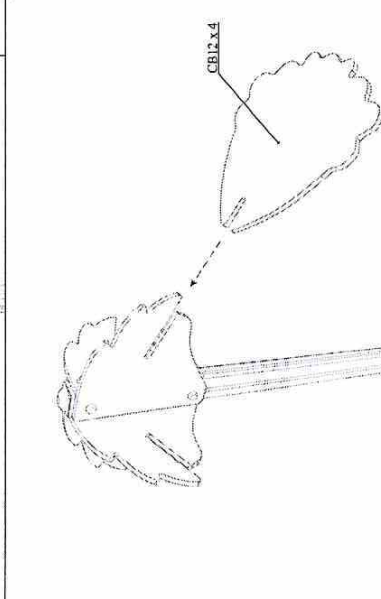
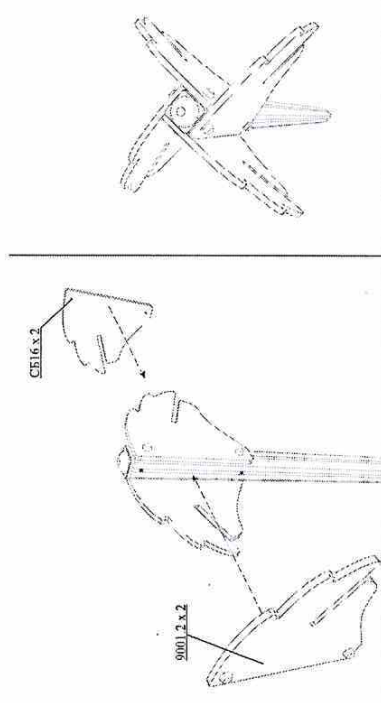
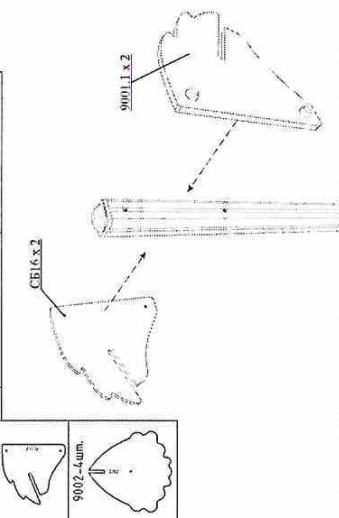







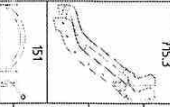

16. Гопка

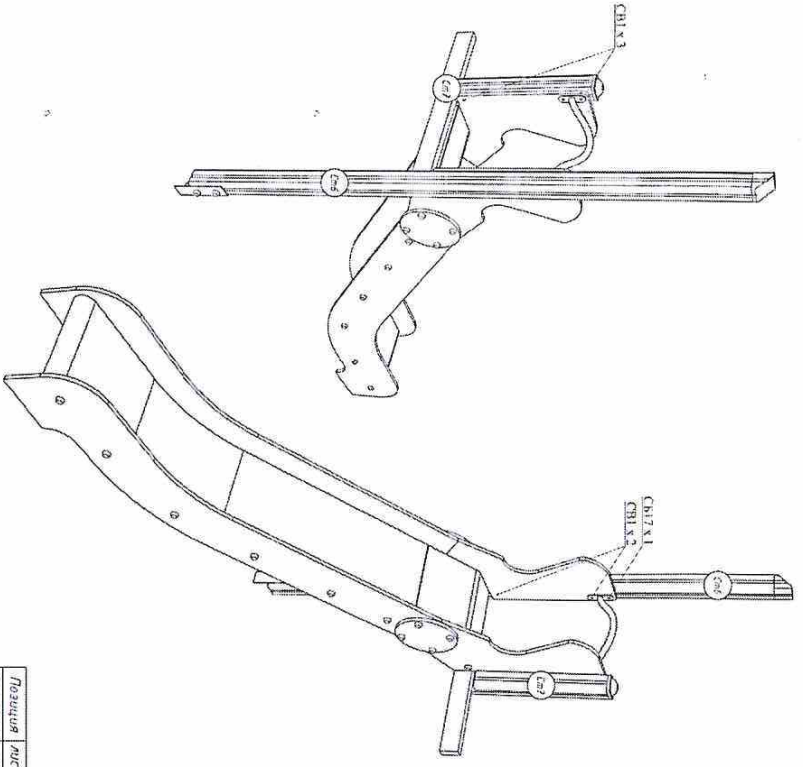
Исполнительские эскизы	Соединения	Узлы
<p>Т153</p> 	<p>СБ1</p> <p>СБ3</p> <p>СБ17</p> <p>СБ1</p> <p>СБ3</p> <p>СБ17</p> 	

Позује /uzm  
Т1302-3 /12

17. Лесенка

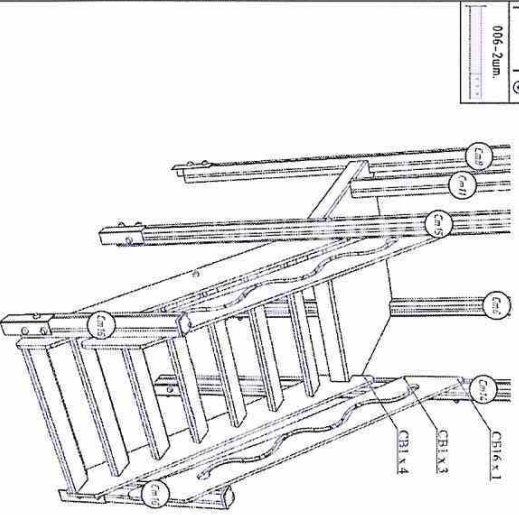
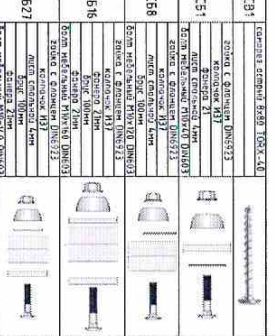
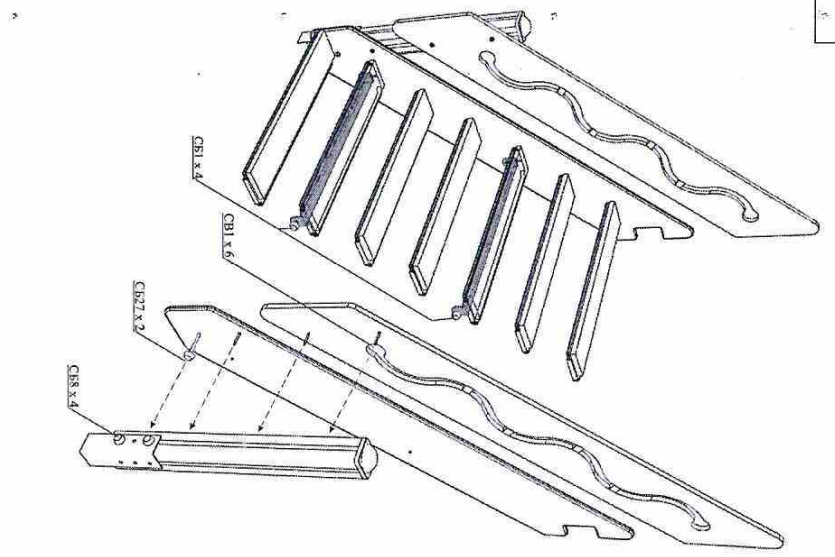
Исполнительские эскизы	Соединения	Узлы
<p>Т1301</p> <p>Т1302</p> <p>3104-7mm</p> <p>Т1311</p> <p>Т1312</p> <p>См16 Т1302</p> <p>164-2mm</p> <p>006-2mm</p> 	<p>СБ1</p> <p>СБ1</p> <p>СБ8</p> <p>СБ16</p> <p>СБ27</p> 	

Позује /uzm  
Т1302-3 /12



## 22. Крепление качели к стб

Узлы

Используемые элементы	Соединения
T730	Соединение болта Т082-46
L61	Болт с фланцем Т082-46 Шайба с фланцем Т082-46 Колодки Т81
L68	Шайба с фланцем Т082-46 Болт с фланцем Т082-46 Болт с фланцем Т082-46 Болт с фланцем Т082-46
L63	Болт с фланцем Т082-46 Шайба с фланцем Т082-46 Болт с фланцем Т082-46 Болт с фланцем Т082-46
L675	Болт с фланцем Т082-46 Шайба с фланцем Т082-46 Болт с фланцем Т082-46 Болт с фланцем Т082-46

Сп5-2шт Т1302	Соединение болта Т082-46
0000-30210000	Соединение болта Т082-46
006-2шт.	Соединение болта Т082-46

